

# 龙州县易地搬迁安置点住房公共天面漏水维修设施项目(易安后扶)

工程号: GZ202603-001  
设计阶段: 施工图  
专业: 建筑



建筑工程甲级 A145018090 城乡规划编制甲级 自资规甲字22450575  
风景园林专项乙级 A245018097 市政行业乙级 A245018097

2026年03月



# 建筑设计总说明 (一)

<b>一、工程设计依据</b>	
1、业主提供的住宅竣工图纸。	
2、对项目点进行的实地考察	
3、本工程建筑设计遵循的标准、规范、规程：	
《屋面工程技术规范》GB50345-2012	《建筑工程设计文件编制深度规定》(2016年)》 建质函[2016]247号
《建筑与市政工程防水通用规范》GB55030-2022	《民用建筑通用规范》GB55031-2022
《房屋建筑制图统一标准》GB/T50001-2017	以上规范和规定未能详尽之处，须按现行国家有关规范与规定执行。
《工程建设标准强制性条文》房屋建筑部分(2013年版)	

<b>二、工程概况</b>	
1、建设单位：龙州县生态移民发展中心	
2、工程名称：龙州县易地搬迁安置点住房公共天面漏水维修设施项目(易安后扶)	
3、建设地点：龙州县城北、城南、水口三个易地搬迁安置点	
4、本工程针对龙州县城北、城南、水口三个易地搬迁安置点住房天面漏水维修。	
8、建筑物的屋面一级防水，屋面工程防水设计工作年限：20年。	
8、本工程现有住宅天面已有1道防水卷材+两道防水涂料，本次维修工程在此基础上做加强防水层，加铺一道防水卷材及一道防水涂料。	

<b>三、防水工程</b>	
1、所有防水工程均应按《建筑室内防水工程技术规程》CECS196：2006、《屋面工程技术规范》GB50345-2012、《建筑与市政工程防水通用规范》GB55030-2022等相关规定设防和施工；凡防水卷材均采用非焦油型，防水卷材宜采用冷粘贴工艺施工。	
2、地下工程防水设计工作年限不低于工程结构设计工作年限，屋面工程防水设计工作年限不低于20年，室内工程防水设计工作年限不应低于25年，非侵蚀性介质蓄水工程内墙防水层设计工作年限不低于10年。	
3、根据《建筑与市政工程防水通用规范》GB55030-2022,工程防水类别详表 2.0.3、工程防水使用环境类别详表2.0.4、工程防水等级详2.0.6。本单体建筑为住宅建筑，工程防水类别为：屋面工程：甲类，外墙工程：甲类，室内工程：丙类；工程防水使用环境(平南县降水量P≥1300mm)为：屋面工程：I类，外墙工程：I类，室内工程：卫生间I类，其余III类。各部位工程防水等级如下：1、屋面工程防水等级为一级；2、外墙工程防水等级为一级；3、室内工程防水等级为：卫生间、有水设备间一级，其余无要求。	
2、屋面防水：1)柔性防水四周均贴至泛水高度，出屋面竖井及遇阴阳角转弯处应加铺一层，并作纤维布加强层，出屋面管道及泛水以下外墙穿管处，安装后用细石混凝土封严，管根四周加嵌油膏与防水层间防水层应包裹立管300高。	
2)混凝土屋面檐沟、天沟的纵向坡度不应小于1%。	
3)屋面雨水天沟、檐沟不应跨越变形缝，屋面变形缝泛水处的防水层应设附加层，防水层应铺贴或涂刷至变形缝挡墙顶面。高低跨变形缝在立墙泛水处，应采用有足够变形能力的材料和构造做密封处理。	
4)当设备放置在防水层上时，应设附加层；天沟、檐沟、天窗、雨水管和伸出屋面的管井管道等部位泛水处的防水层应设附加层或进行多重防水处理。	
5)屋面天沟和封闭阳台外露顶板等处的工程防水等级应与建筑屋面防水等级一致。	
6)混凝土结构屋面防水卷材采用水泥基材料搭接粘结时，防水层长边不应大于45m。	
7)瓦屋面、金属屋面和种植屋面应根据工程所在地的基本风压、地震设防烈度和屋面坡度等条件，采取抗风揭和抗滑落的加强固定措施。	
8)高低屋面组织排水缓冲：从高屋面往低屋面有组织排水时，在雨水管下端的低屋面上应设水簸箕，水簸箕做法详15ZJ201 (C)。	

<b>6.3、屋面构造做法：</b>	
• 水落口及雨水配件参15ZJ201 (18)、(19)。	• 水簸箕参15ZJ201 (18)
• 倒置式平屋面做法参15ZJ201 (33)(35)(36)(37)(38)(39)(40)(41)(42)(43)(44)(45)(46)(47)(48)(49)(50)(51)(52)	• 屋面检修孔做法参12J201 (16)
• 架空通风隔热(倒置)屋面做法参12J201 (68)(69)(70)(71)(72)(73)(74)(75)(76)(77)(78)(79)(80)(81)(82)(83)(84)(85)(86)(87)(88)(89)(90)(91)(92)(93)(94)(95)(96)(97)(98)(99)(100)	• 雨水管做法参12J201 (10)
• 无保温防水平屋面做法参12J201 (11)、(12)。	• 烟道止回式风帽做法参12J201 (14)
• 种植顶板做法参15ZJ201 (37)(38)(39)(40)	• 防水层收头做法参12J201 (14)
• 停车屋面做法参12J201 (13)(14)(15)(16)(17)(18)	• 有保温层女儿墙做法参12J201 (13)

名称	做法
屋面防水做法	1、20厚1:3水泥砂浆保护层 2、聚乙烯薄膜0.3mm 3、2.0厚自粘无胎高聚物改性沥青防水卷材(边缘向上卷边300mm) 4、刷基层处理剂一遍 5、1.5厚聚氨酯防水涂料一道(边缘向上卷边300mm) 6、20厚1:3水泥砂浆找平层 7、现状屋面板,表面清扫干净。

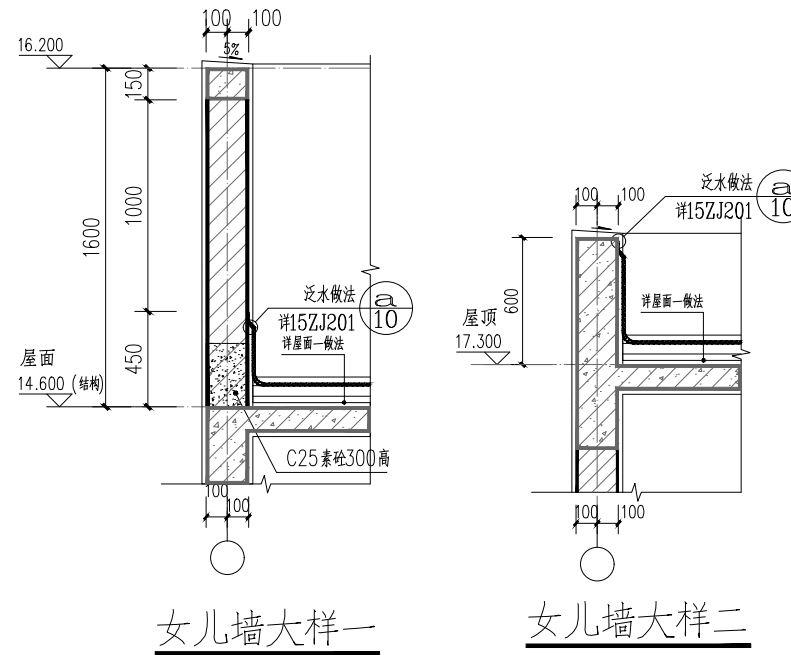

<b>城北安置点总工程量</b>			
总计	屋顶面积	反边长度(300高)	零星工程
单位	m <sup>2</sup>	m	处
总计	6381.6	3119.6	84

<b>城南安置点总工程量</b>			
总计	屋顶面积	反边长度(300高)	零星工程
单位	m <sup>2</sup>	m	处
总计	2397.7	1311.7	67

<b>水口安置点总工程量</b>			
总计	屋顶面积	反边长度(300高)	零星工程
单位	m <sup>2</sup>	m	处
总计	12396.8	5353.4	317

\* 本图纸的版权,属广西规亿工程技术集团有限公司所有。  
不得用于本工程以外范围。  
\* 本图纸需手续齐全方可用于施工。

单位出图章 Company Seal

广西广西壮族自治区工程勘察设计出图专用章  
广西规亿工程技术集团有限公司(2)  
广西规亿工程技术集团有限公司  
资质证书编号 A145018090  
广西注册监理工程师和城乡建设A145018090  
风景园林专项乙级 A245018097  
有效期至2026年十二月三十日  
市政行业乙级 A245018097  
城乡规划编制甲级 自资规甲字22450575

签署	Signature	
项目负责人 Item Prin	李文	李文
专业负责人 Chief	黄双权	黄双权
审定 Approved	李文	李文
审核 Examined	黄双权	黄双权
校对 Checked	蒙茂	蒙茂
设计 Designed	张桓兴	张桓兴

建设单位	Client
龙州县生态移民发展中心	

工程名称	Project
龙州县易地搬迁安置点住房公共天面漏水维修设施项目(易安后扶)	

子项名称	Sub Item

图纸名称	Title
建筑设计总说明(一)	

工程号 Pjt.No.	GZ202603-001	图号 Dwg.No.	JZ101
专业 Dept.	建筑	阶段 Stage	施工图
比例 Scale		日期 Date	2026年03月
版次 Ver.		备注 Remark	

\* 本图纸的版权,属广西规范工程技术集团有限公司所有。  
不得用于本工程以外范围。  
\* 本图纸需手续齐全方可用于施工。

单位出图章 Company Seal

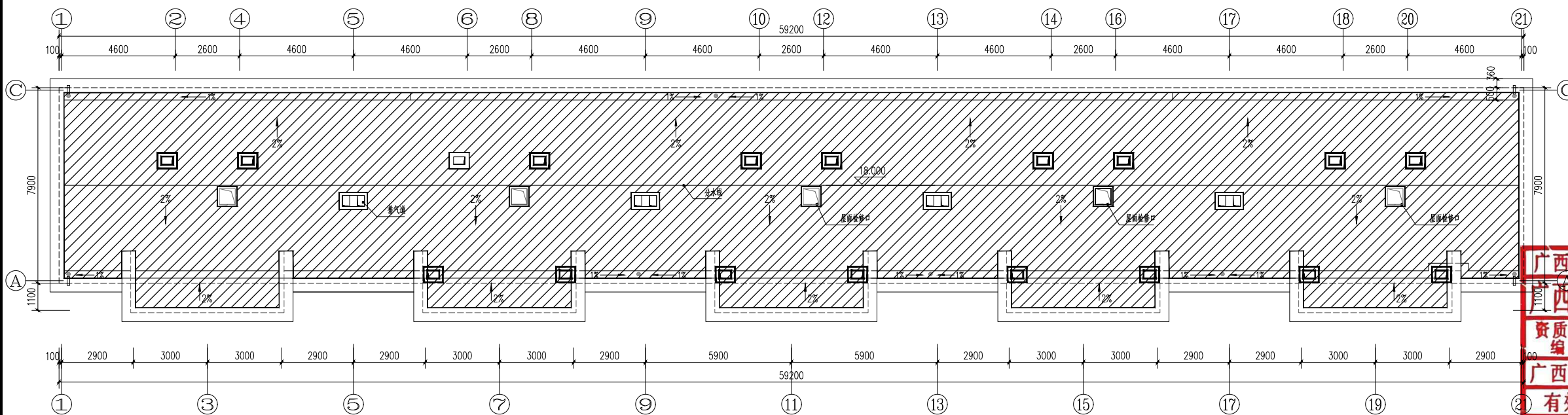

1#、2#屋顶平面改造范围示意图

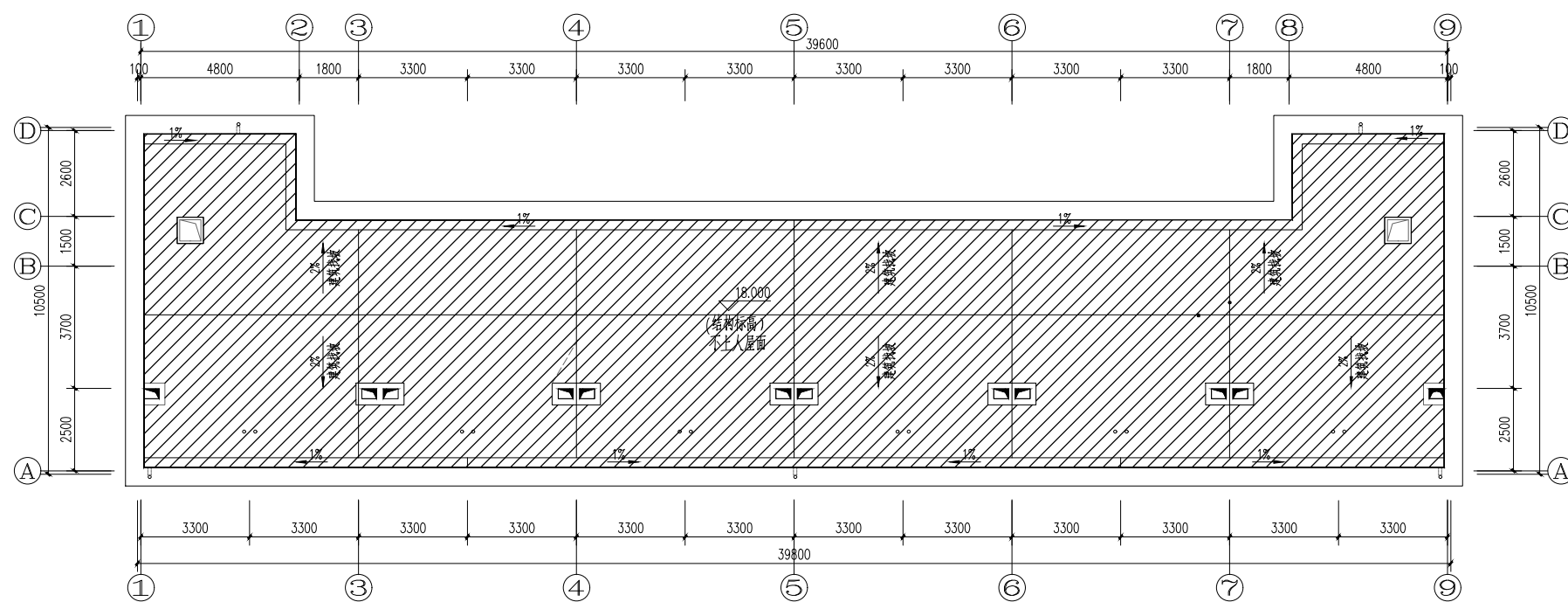

1#、2#屋顶平面改造范围示意图

工程量统计

位置	项目	单位	单栋(单元)工程量	栋数(单元数)	总量	备注
1#、2#屋顶	屋顶面积	m <sup>2</sup>	454.6	2	909.2	
	反边长度	M	231.2		462.4	防水层边缘向上卷边300mm
	零星工程	处	8		16	屋面墙体钻孔、更换下水管、接口处砂浆补漏等零星维修项目
3#屋顶	屋顶面积	m <sup>2</sup>	312.5	1	312.5	
	反边长度	M	133.7		133.7	防水层边缘向上卷边300mm
	零星工程	处	5		5	屋面墙体钻孔、更换下水管、接口处砂浆补漏等零星维修项目

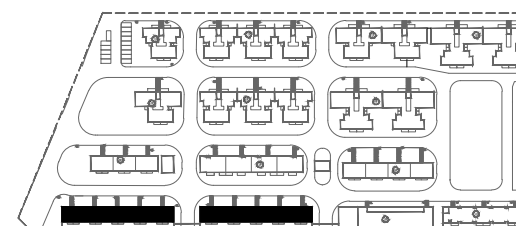

位置示意图



签署	Signature	
项目负责人 Item Prin	李文	李文
专业负责人 Chief	黄双权	黄双权
审定 Approved	李文	李文
审核 Examined	黄双权	黄双权
校对 Checked	蒙茂	蒙茂
设计 Designed	张桓兴	张桓兴

建设单位 Client  
龙州县生态移民发展中心

工程名称 Project  
龙州县易地搬迁安置点住房公共天面漏水维修设施项目(易安后扶)

子项名称 Sub Item

图纸名称 Title  
城北安置点屋顶平面改造范围示意图一

工程号 Pjt.No.	GZ202603-001	图号 Dwg.No.	JZ201
专业 Dept.	建筑	阶段 Stage	施工图
比例 Scale		日期 Date	2026年03月
版次 Ver.		备注 Remark	

\* 本图纸的版权,属广西规化工程技术集团有限公司所有。  
不得用于本工程以外范围。  
\* 本图纸需手续齐全方可用于施工。

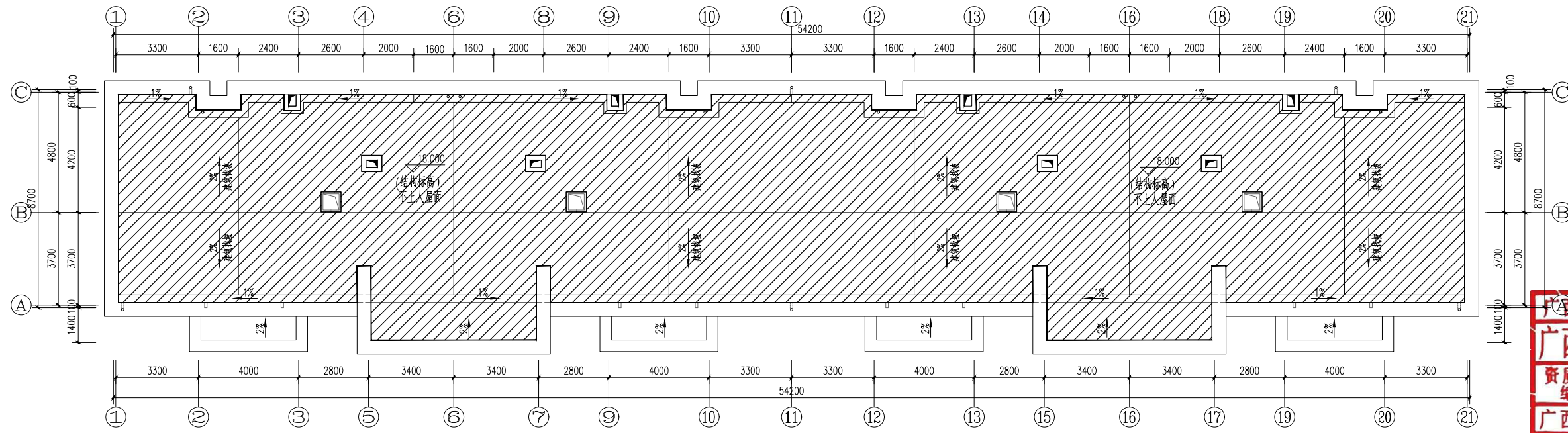

5#屋顶平面改造范围示意图

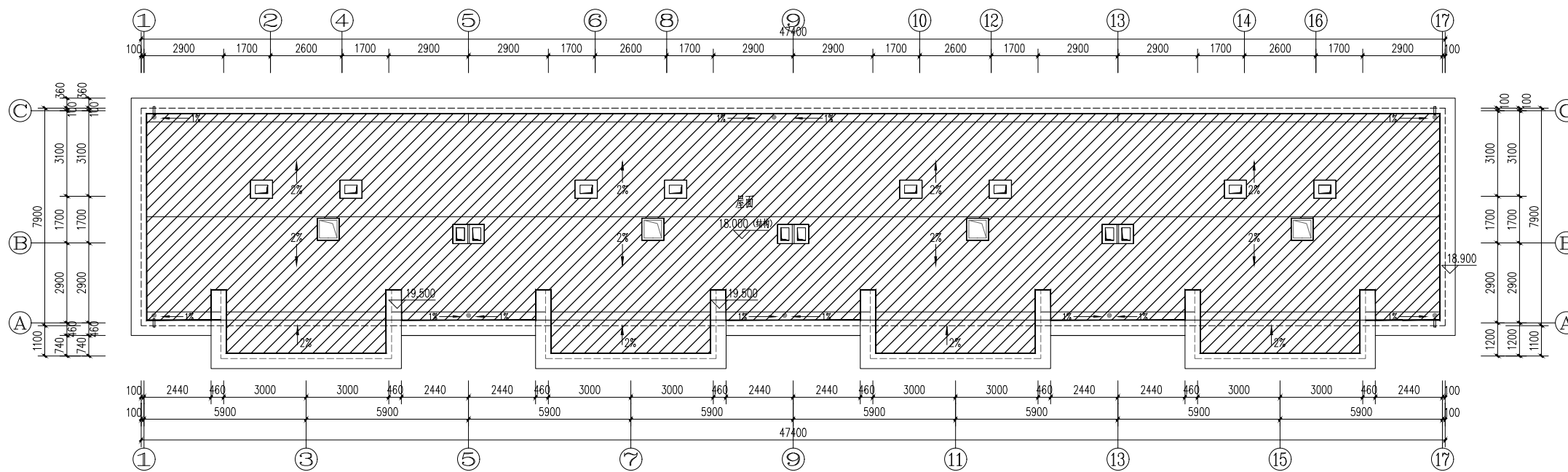

6#屋顶平面改造范围示意图

工程量统计

位置	项目	单位	单栋(单元)工程量	栋数(单元数)	总量	备注
5#屋顶	屋顶面积	m <sup>2</sup>	452.4	1	452.4	
	反边长度	M	176.3		176.3	防水层边缘向上卷边300mm
	零星工程	处	6		6	屋面墙体钻孔、更换下水管、接口处砂浆补漏等零星维修项目
6#屋顶	屋顶面积	m <sup>2</sup>	366.2	1	366.2	
	反边长度	M	183.5		183.5	防水层边缘向上卷边300mm
	零星工程	处	8		8	屋面墙体钻孔、更换下水管、接口处砂浆补漏等零星维修项目

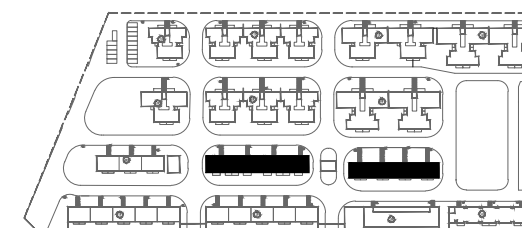

位置示意图

单位出图章 Company Seal



签署 Signature		
项目负责人 Item.Prin	李文	李文
专业负责人 Chief	黄双权	黄双权
审定 Approved	李文	李文
审核 Examined	黄双权	黄双权
校对 Checked	蒙茂	蒙茂
设计 Designed	张桓兴	张桓兴

建设单位 Client  
龙州县生态移民发展中心

工程名称 Project  
龙州县易地搬迁安置点住房公共天面漏水维修设施项目(易安后扶)

子项名称 Sub Item

图纸名称 Title  
城北安置点屋顶平面改造范围示意图二

工程号 Pjt.No.	GZ202603-001	图号 Dwg.No.	JZ202
专业 Dept.	建筑	阶段 Stage	施工图
比例 Scale		日期 Date	2026年03月
版次 Ver.		备注 Remark	

\* 本图纸的版权,属广西规亿工程技术集团有限公司所有。  
不得用于本工程以外范围。  
\* 本图纸需手续齐全方可用于施工。

单位出图章 Company Seal

广西壮族自治区工程勘察设计出图专用章  
广西规亿工程技术集团有限公司(2)  
广西规亿工程技术集团有限公司  
资质证书编号 A145018090  
广西注册城乡规划师和城乡建设A145018090  
风景园林专项乙级 A245018097  
有效期至 2026年12月31日  
市政行业乙级 A245018097  
城乡规划编制甲级 自资规甲字22450575

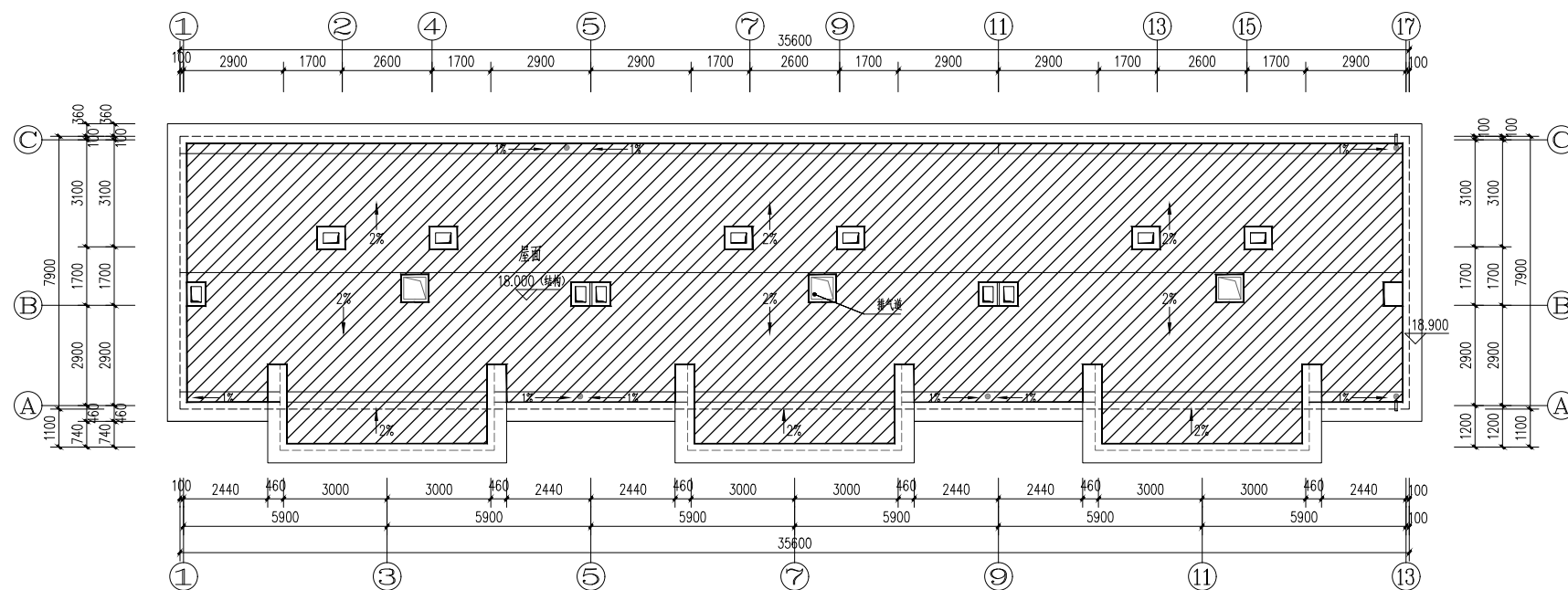

4#屋顶平面改造范围示意图

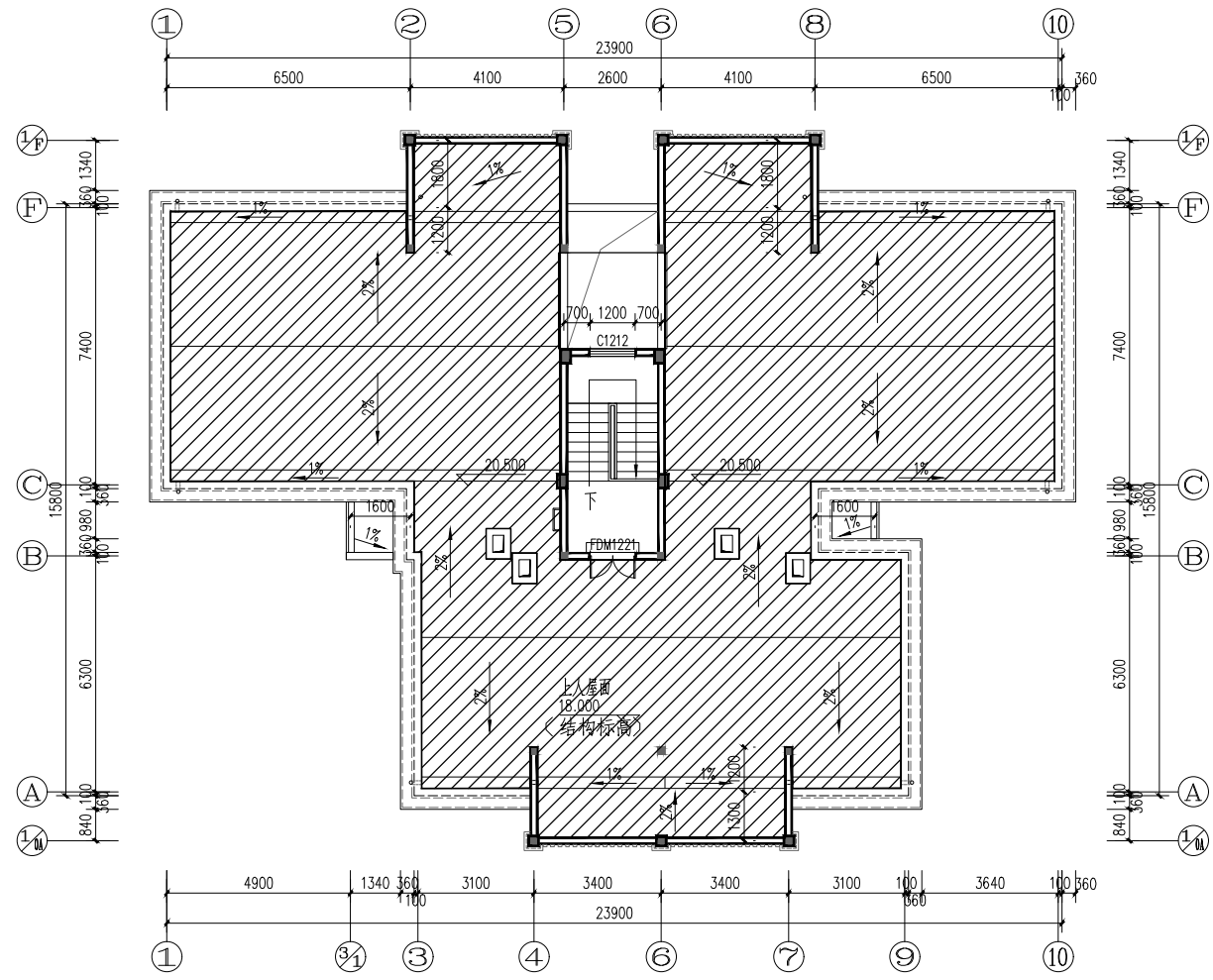

7#、12#屋顶平面改造范围示意图

工程量统计

位置	项目	单位	单栋(单元)工程量	栋数(单元数)	总量	备注
4#屋顶	屋顶面积	m <sup>2</sup>	273.7	1	273.7	
	反边长度	M	138.9		138.9	防水层边缘向上卷边300mm
	零星工程	处	6		6	屋面墙体钻孔、更换下水管、接口处砂浆补漏等零星维修项目
7#、12#屋顶	屋顶面积	m <sup>2</sup>	263.8	3	791.4	
	反边长度	M	131.8		395.4	防水层边缘向上卷边300mm
	零星工程	处	7		21	屋面墙体钻孔、更换下水管、接口处砂浆补漏等零星维修项目

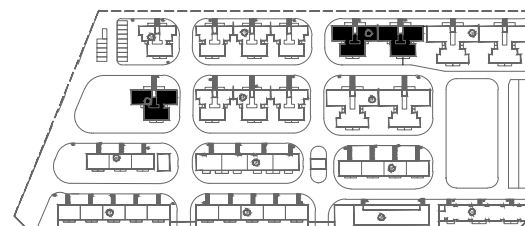
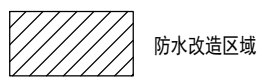

位置示意图

签署 Signature		
项目负责人 Item.Prin	李文	李文
专业负责人 Chief	黄双权	黄双权
审定 Approved	李文	李文
审核 Examined	黄双权	黄双权
校对 Checked	蒙茂	蒙茂
设计 Designed	张桓兴	张桓兴

建设单位 Client

龙州县生态移民发展中心

工程名称 Project

龙州县易地搬迁安置点住房公共屋面漏水维修设施项目(易安后扶)

子项名称 Sub Item

图纸名称 Title

城北安置点屋顶平面改造范围示意图三

工程号 Pjt.No.	GZ202603-001	图号 Dwg.No.	JZ203
----------------	--------------	---------------	-------

专业 Dept.	建筑	阶段 Stage	施工图
-------------	----	-------------	-----

比例 Scale		日期 Date	2026年03月
-------------	--	------------	----------

版次 Ver.		备注 Remark	
------------	--	--------------	--

\* 本图纸的版权,属广西规化工程技术集团有限公司所有。  
不得用于本工程以外范围。  
\* 本图纸需手续齐全方可用于施工。

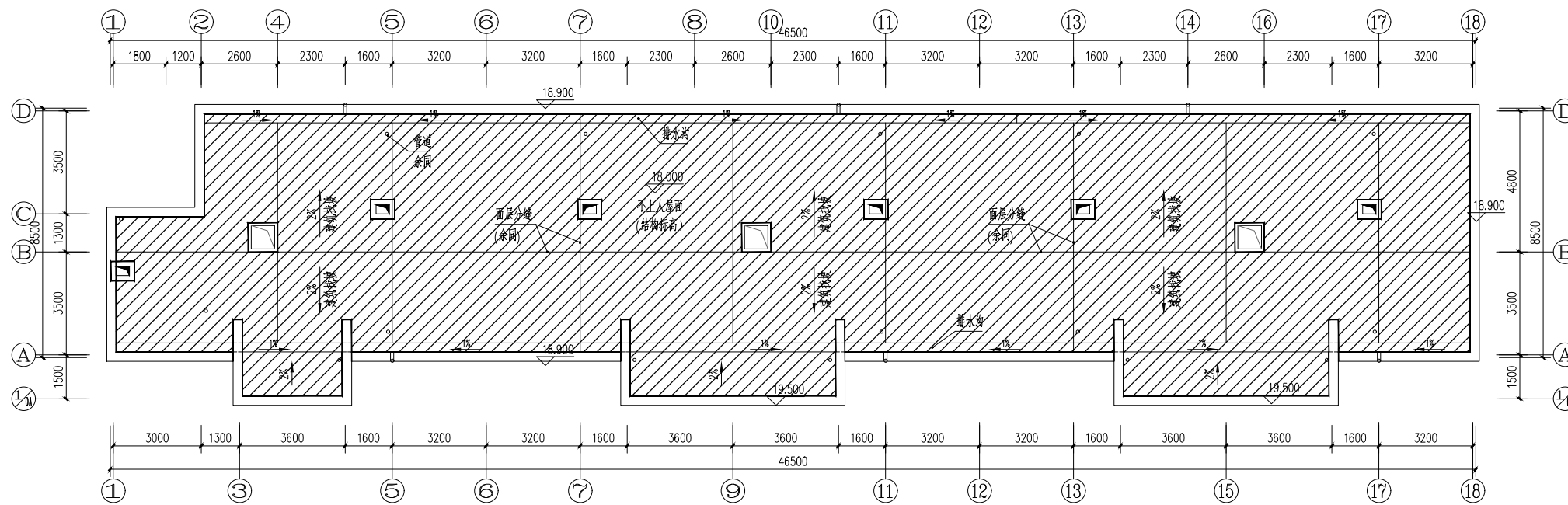

14#屋顶平面改造范围示意图

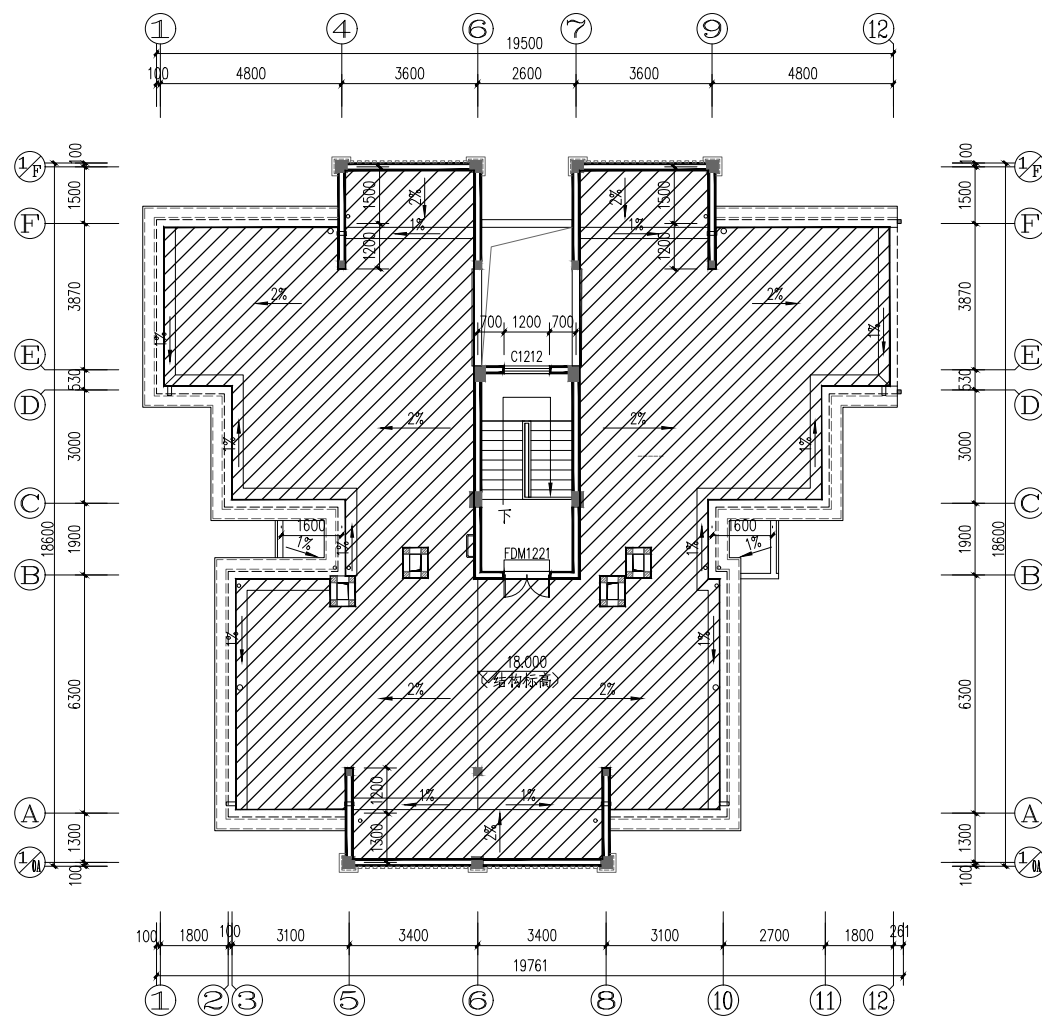

8#、10#、11#标准单元屋顶平面改造范围示意图

工程量统计

位置	项目	单位	单栋(单元)工程量	栋数(单元数)	总量	备注
8#、10#、11#	屋顶面积	m <sup>2</sup>	215.4	7	1507.8	防水层边缘向上卷边300mm
	反边长度	M	122.4			
	零星工程	处	6			
14#	屋顶面积	m <sup>2</sup>	380.8	1	380.8	防水层边缘向上卷边300mm
	反边长度	M	158.6			
	零星工程	处	6			

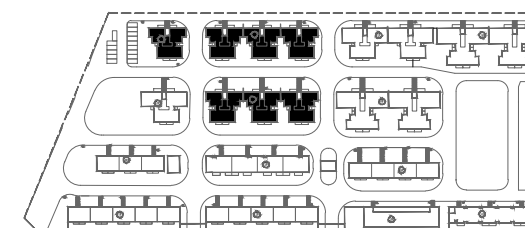

位置示意图



单位出图章 Company Seal



签署	Signature	
项目负责人 Item.Prin	李文	李文
专业负责人 Chief	黄双权	黄双权
审定 Approved	李文	李文
审核 Examined	黄双权	黄双权
校对 Checked	蒙茂	蒙茂
设计 Designed	张桓兴	张桓兴

建设单位 Client  
龙州县生态移民发展中心

工程名称 Project  
龙州县易地搬迁安置点住房公共天面漏水维修设施项目(易安后扶)

子项名称 Sub Item

图纸名称 Title  
城北安置点屋顶平面改造范围示意图四

工程号 Pjt.No.	GZ202603-001	图号 Dwg.No.	JZ204
专业 Dept.	建筑	阶段 Stage	施工图
比例 Scale		日期 Date	2026年03月
版次 Ver.		备注 Remark	

\* 本图纸的版权,属广西规亿工程技术集团有限公司所有。  
不得用于本工程以外范围。  
\* 本图纸需手续齐全方可用于施工。

单位出图章 Company Seal

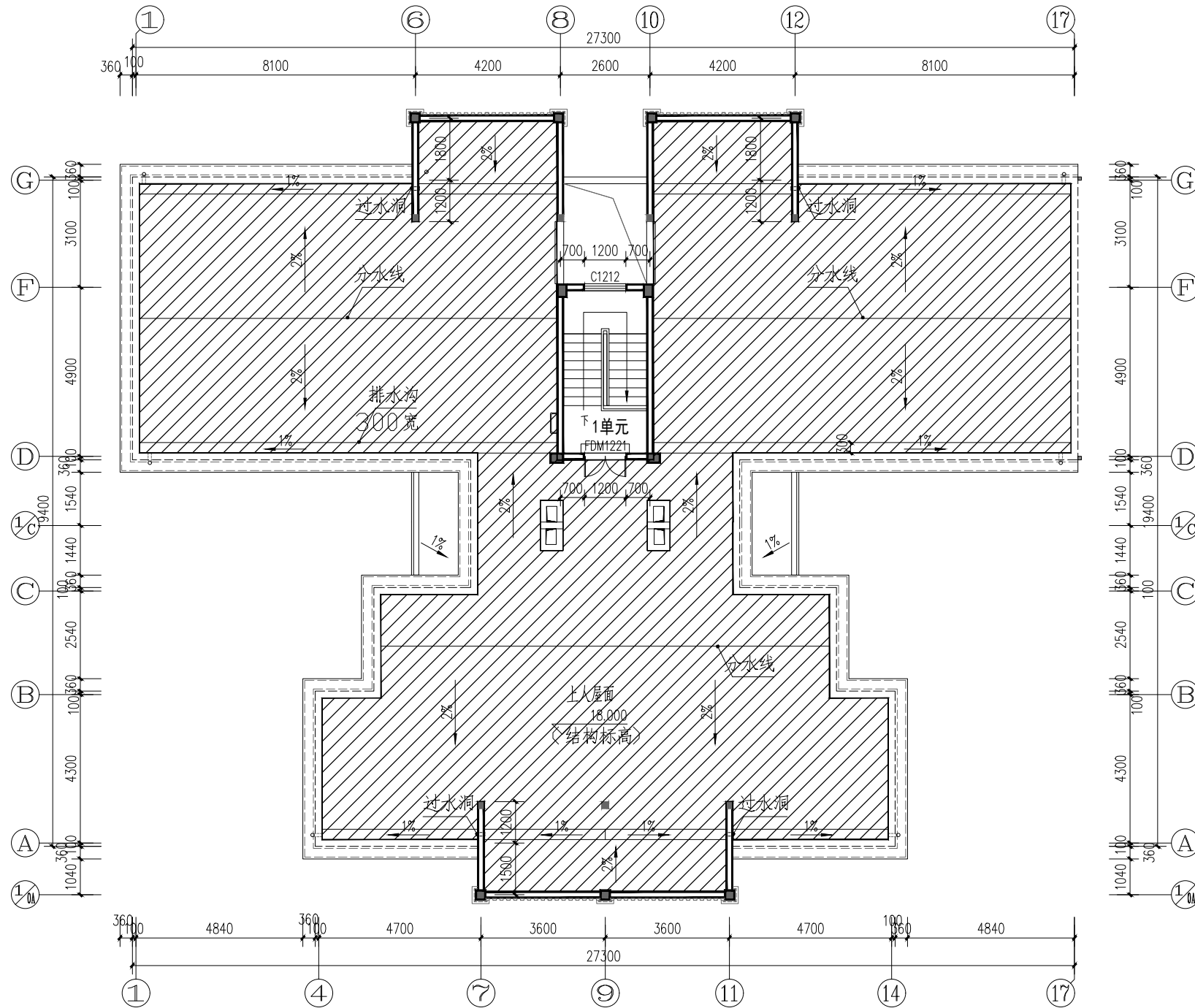

9#、16#标准单元屋顶平面改造范围示意图

工程量统计

位置	项目	单位	单栋(单元)工程量	栋数(单元数)	总量	备注
9#、16#	屋顶面积	m <sup>2</sup>	346.9	4	1387.6	
	反边长度	M	153.5		614	防水层边缘向上卷边300mm
	零星工程	处	6		24	屋面墙体钻孔、更换下水管、接口处砂浆补漏等零星维修项目

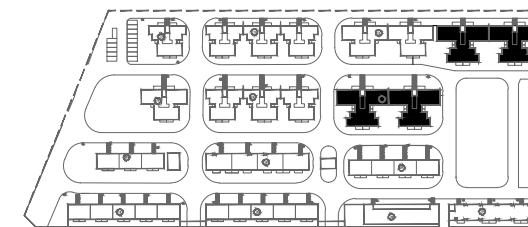

位置示意图



广西规亿工程技术集团有限公司  
资质证书编号 A145018090  
有效期至二〇二六年十二月三十一日  
建筑工程甲级 A145018090  
风景园林专项乙级 A245018097  
市政行业乙级 A245018097  
城乡规划编制甲级 自资规甲字22450575

签署	Signature	
项目负责人 Item Prin	李文	李文
专业负责人 Chief	黄双权	黄双权
审定 Approved	李文	李文
审核 Examined	黄双权	黄双权
校对 Checked	蒙茂	蒙茂
设计 Designed	张桓兴	张桓兴

建设单位 Client  
龙州县生态移民发展中心

工程名称 Project  
龙州县易地搬迁安置点住房公共天面漏水维修设施项目(易安后扶)

子项名称 Sub Item

图纸名称 Title  
城北安置点屋顶平面改造范围示意图五

工程号 Pjt. No.	GZ202603-001	图号 Dwg. No.	JZ205
专业 Dept.	建筑	阶段 Stage	施工图
比例 Scale		日期 Date	2026年03月
版次 Ver.		备注 Remark	

\* 本图纸的版权,属广西规亿工程技术集团有限公司所有。  
不得用于本工程以外范围。  
\* 本图纸需手续齐全方可用于施工。

单位出图章 Company Seal

广西壮族自治区工程勘察设计出图专用章  
广西规亿工程技术集团有限公司(2)  
资质证书编号 A145018090  
广西壮族自治区住房和城乡建设厅监制  
有效期至 2026年12月31日  
建筑工程甲级 A145018090  
风景园林专项乙级 A245018097  
市政行业乙级 A245018097  
城乡规划编制甲级 自资规甲字22450575

签署 Signature		
项目负责人 Item Prin	李文	李文
专业负责人 Chief	黄双权	黄双权
审定 Approved	李文	李文
审核 Examined	黄双权	黄双权
校对 Checked	蒙茂	蒙茂
设计 Designed	张桓兴	张桓兴

建设单位 Client  
龙州县生态移民发展中心

工程名称 Project  
龙州县易地搬迁安置点住房公共天面漏水维修设施项目(易安后扶)

子项名称 Sub Item

图纸名称 Title  
水口安置点屋顶平面改造范围示意图一

工程号 Pjt. No.	GZ202603-001	图号 Dwg. No.	JZ301
专业 Dept.	建筑	阶段 Stage	施工图
比例 Scale		日期 Date	2026年03月
版次 Ver.		备注 Remark	

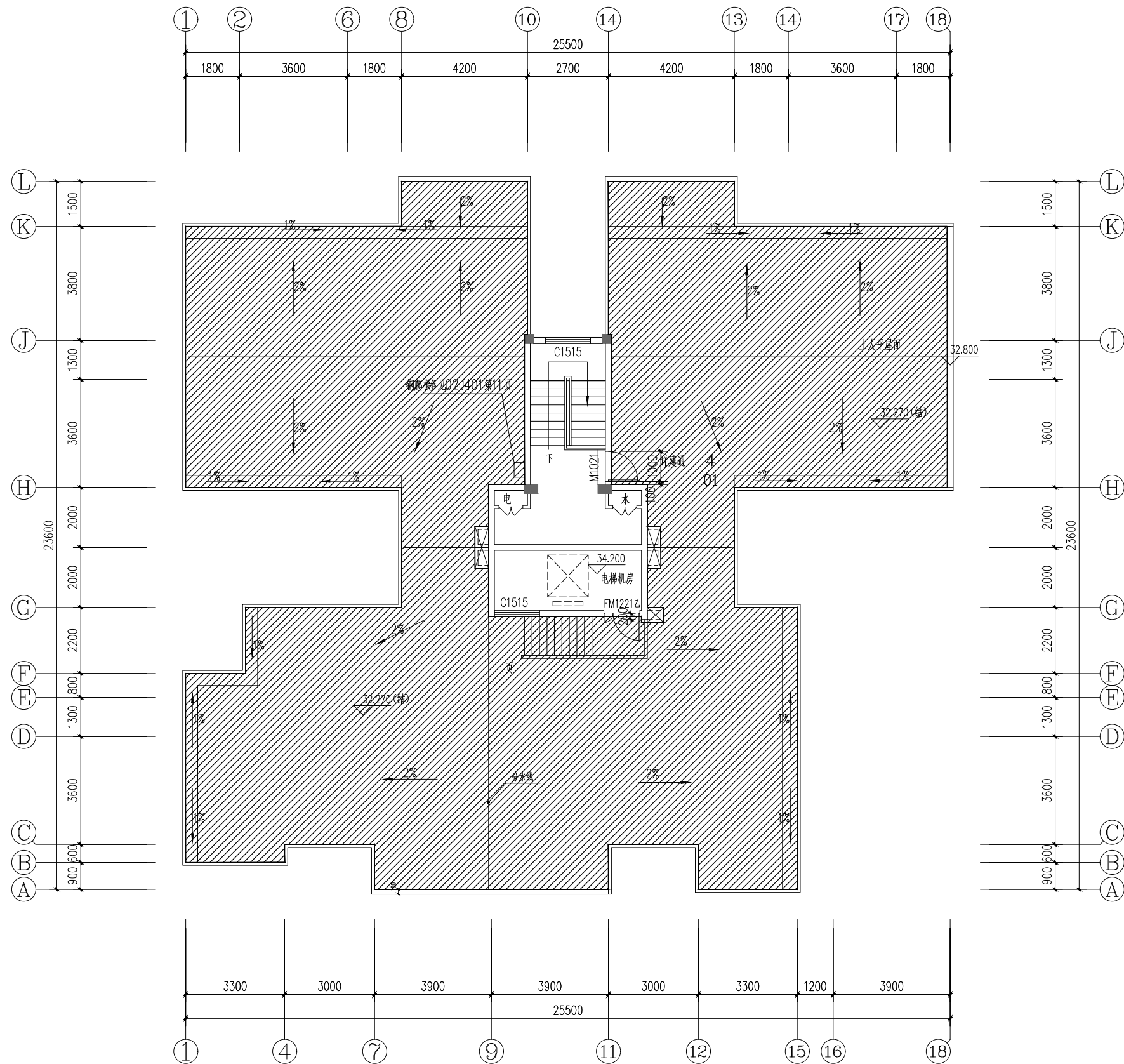

1#、2#、8#标准单元屋顶平面改造范围示意图

工程量统计

位置	项目	单位	单栋(单元)工程量	栋数(单元数)	总量	备注
9#、12#、13#、14#	屋顶面积	m <sup>2</sup>	404.2	6	2425.2	
15#、16#、19#	反边长度	M	146.8		949.8	防水层边缘向上卷边300mm
	零星工程	处	10		60	屋面墙体钻孔、更换下水管、接口处砂浆补漏等零星维修项目



位置示意图

\* 本图纸的版权,属广西规范工程技术集团有限公司所有。  
不得用于本工程以外范围。  
\* 本图纸需手续齐全方可用于施工。

单位出图章 Company Seal

广西壮族自治区工程勘察设计出图专用章  
广西规范工程技术集团有限公司(2)  
资质证书编号 A145018090  
广西壮族自治区住房和城乡建设厅监制  
有效期至 2026年12月31日  
建筑工程甲级 A145018090  
风景园林专项乙级 A245018097  
市政行业乙级 A245018097  
城乡规划编制甲级 自资规甲字22450575

签署 Signature	
项目负责人 Item.Prin	李文 李文
专业负责人 Chief	黄双权 黄双权
审定 Approved	李文 李文
审核 Examined	黄双权 黄双权
校对 Checked	蒙茂 蒙茂
设计 Designed	张桓兴 张桓兴

建设单位 Client  
龙州县生态移民发展中心

工程名称 Project  
龙州县易地搬迁安置点住房公共天面漏水维修设施项目(易安后扶)

子项名称 Sub Item

图纸名称 Title

水口安置点屋顶平面改造范围示意图二

工程号 Pjt.No.	GZ202603-001	图号 Dwg.No.	JZ302
专业 Dept.	建筑	阶段 Stage	施工图
比例 Scale		日期 Date	2026年03月
版次 Ver.		备注 Remark	

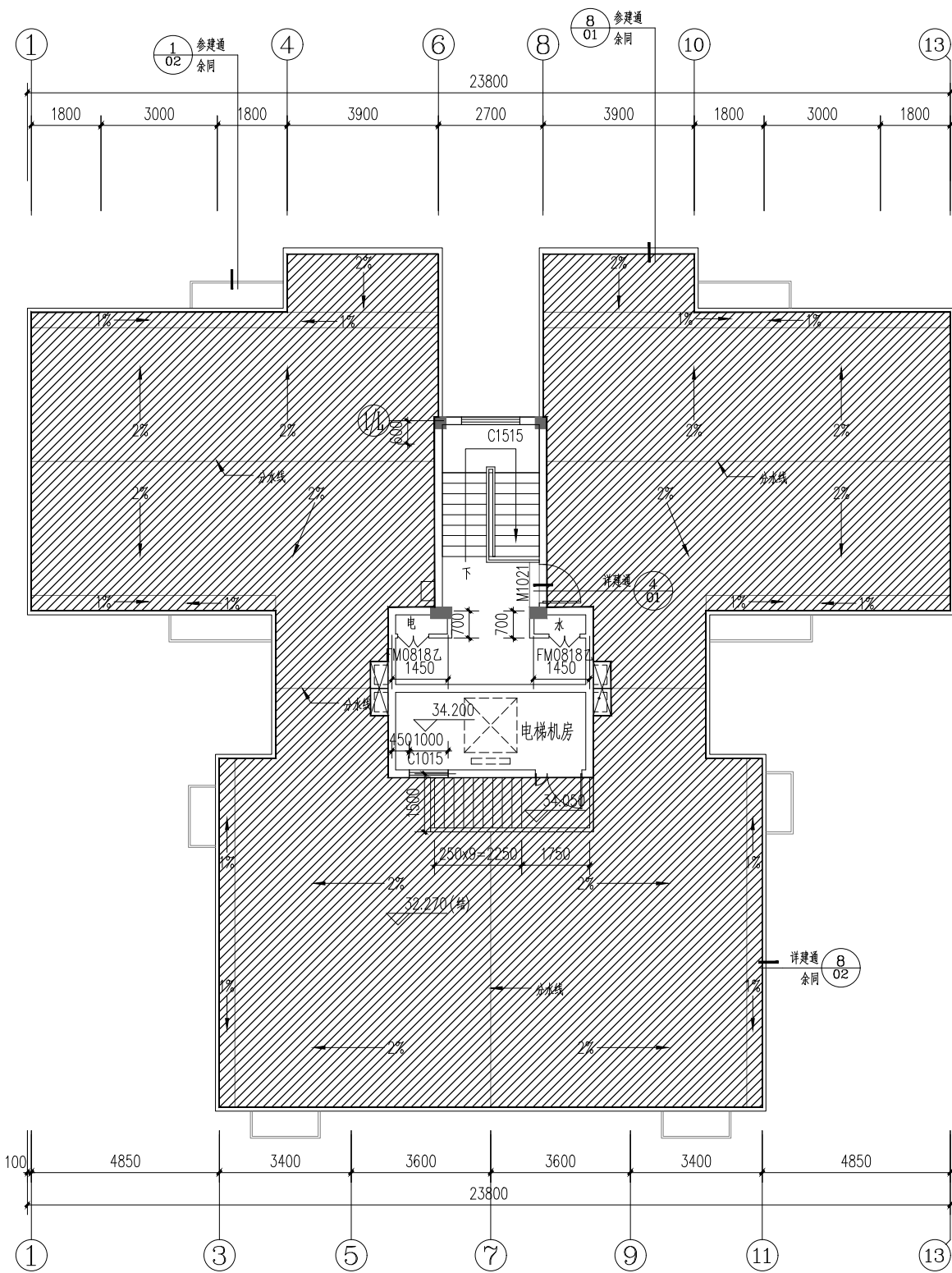

9#标准单元屋顶平面改造范围示意图

12#、13#、14#、15#、16#、19#楼标准单元屋面同此屋面  
工程量统计

位置	项目	单位	单栋(单元)工程量	栋数(单元数)	总量	备注
9#、12#、13#、14# 15#、16#、19#	屋顶面积	m <sup>2</sup>	316.3	15	4744.5	
	反边长度	M	131.2		1968	防水层边缘向上卷边300mm
	零星工程	处	10		150	屋面墙体钻孔、更换下水管、接口处砂浆补漏等零星维修项目
17#-1、17#-3、18#	屋顶面积	m <sup>2</sup>	408.7	4	1634.8	
	反边长度	M	146.8		587.2	防水层边缘向上卷边300mm
	零星工程	处	10		40	屋面墙体钻孔、更换下水管、接口处砂浆补漏等零星维修项目
17#-2	屋顶面积	m <sup>2</sup>	365.5	1	365.5	
	反边长度	M	140.4		140.4	防水层边缘向上卷边300mm
	零星工程	处	10		10	屋面墙体钻孔、更换下水管、接口处砂浆补漏等零星维修项目

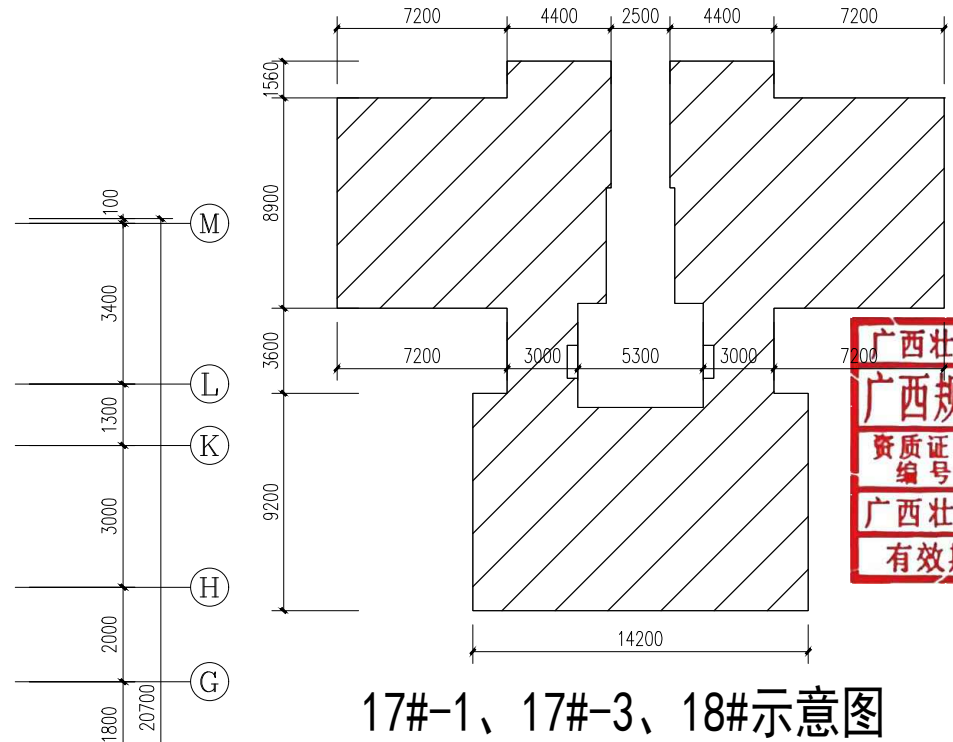
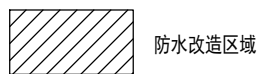

17#-1、17#-3、18#示意图

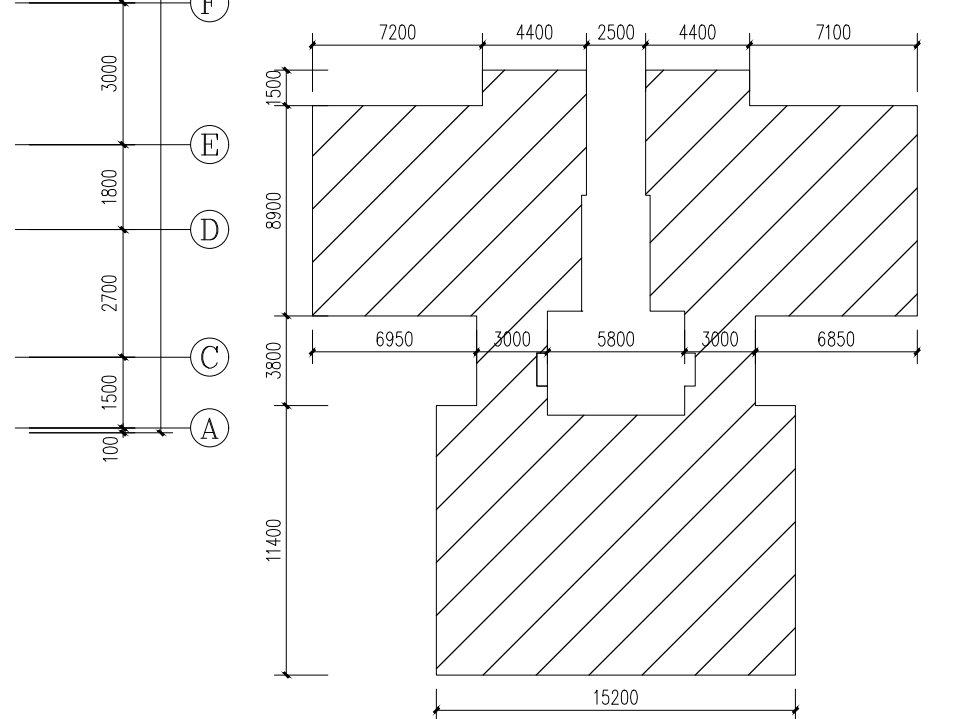

17#-2示意图

\* 本图纸的版权,属广西规亿工程技术集团有限公司所有。  
不得用于本工程以外范围。  
\* 本图纸需手续齐全方可用于施工。

单位出图章 Company Seal

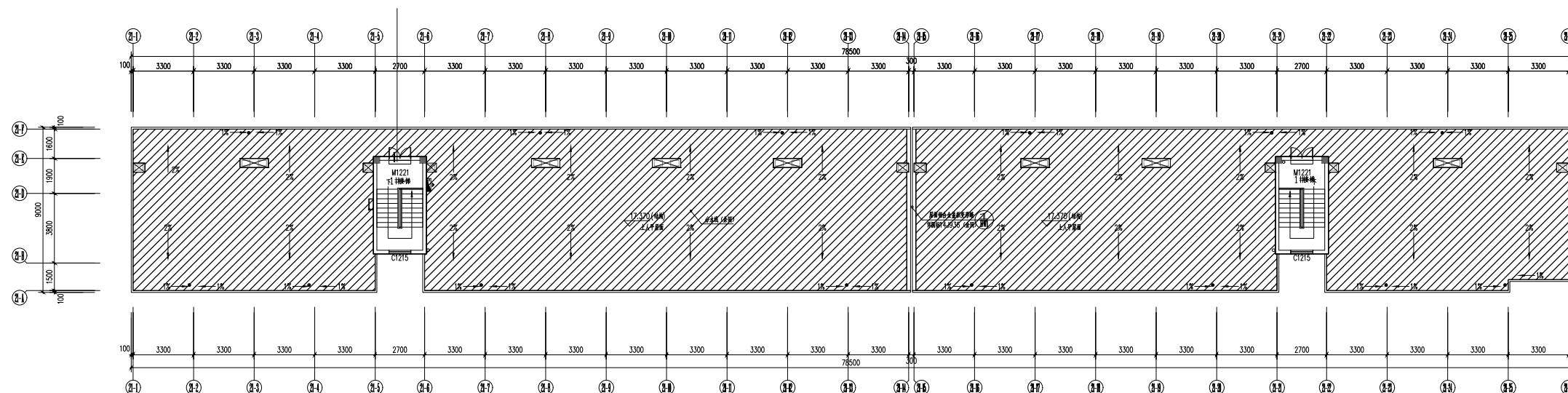

20#屋顶平面改造范围示意图

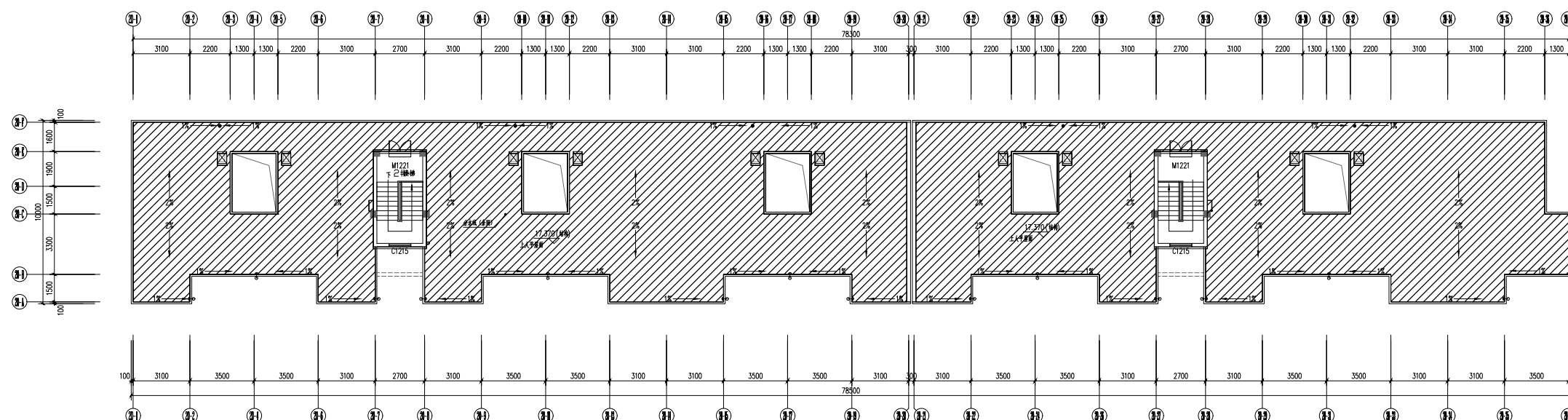

21#屋顶平面改造范围示意图

工程量统计

位置	项目	单位	单栋(单元)工程量	栋数(单元数)	总量	备注
20#	屋顶面积	m <sup>2</sup>	633.7	1	633.7	
	反边长度	M	257.6		257.6	防水层边缘向上卷边300mm
	零星工程	处	16		16	屋面墙体钻孔、更换下水管、接口处砂浆补漏等零星维修项目
21#	屋顶面积	m <sup>2</sup>	604.3	1	604.3	
	反边长度	M	326.4		326.4	防水层边缘向上卷边300mm
	零星工程	处	10		10	屋面墙体钻孔、更换下水管、接口处砂浆补漏等零星维修项目

防水改造区域



签署 Signature		
项目负责人 Item.Prin	李文	
专业负责人 Chief	黄双权	
审定 Approved	李文	
审核 Examined	黄双权	
校对 Checked	蒙茂	
设计 Designed	张桓兴	

建设单位 Client

龙州县生态移民发展中心

工程名称 Project

龙州县易地搬迁安置点住房公共天面漏水维修设施项目(易安后扶)

子项名称 Sub Item

图纸名称 Title

水口安置点屋顶平面改造范围示意图三

工程号 Pjt.No.	GZ202603-001	图号 Dwg.No.	JZ303
专业 Dept.	建筑	阶段 Stage	施工图
比例 Scale		日期 Date	2026年03月
版次 Ver.		备注 Remark	

\* 本图纸的版权,属广西规亿工程技术集团有限公司所有。  
不得用于本工程以外范围。  
\* 本图纸需手续齐全方可用于施工。

单位出图章 Company Seal

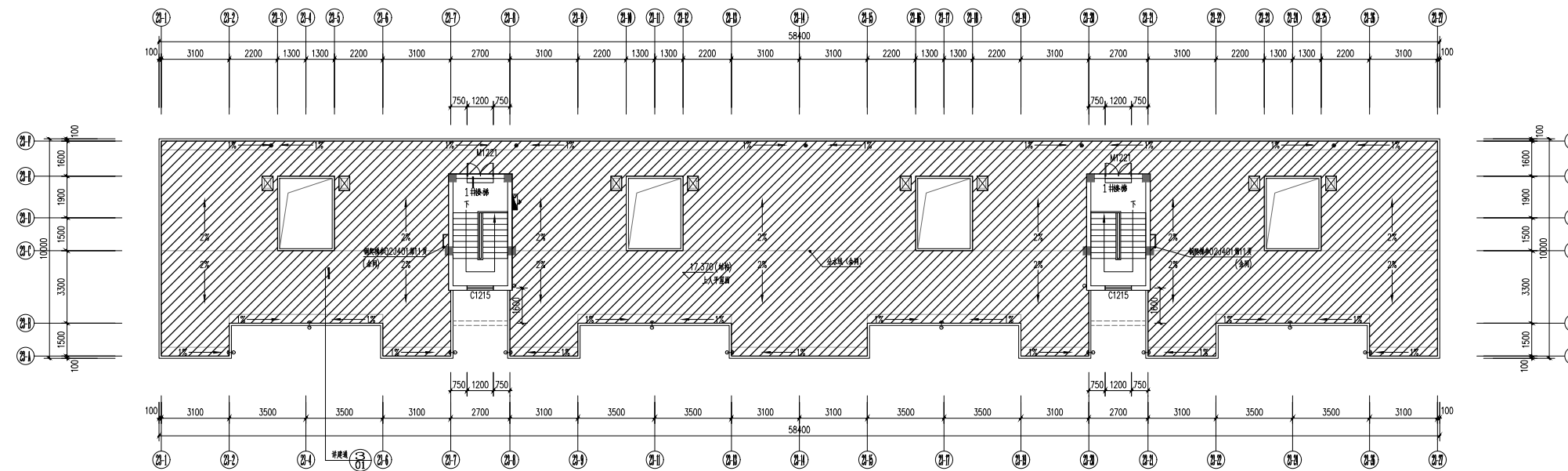

22#、23#屋顶平面改造范围示意图

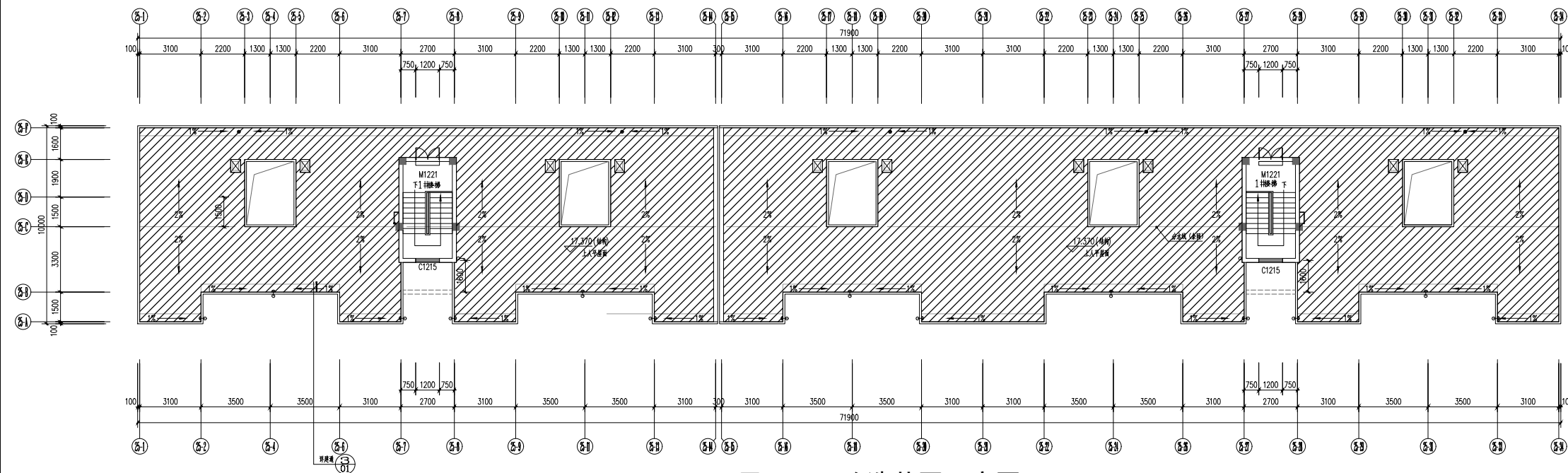

24#、25#屋顶平面改造范围示意图

工程量统计

位置	项目	单位	单栋(单元)工程量	栋数(单元数)	总量	备注
22#、23#	屋顶面积	m <sup>2</sup>	443.5	2	887.0	
	反边长度	M	248.4		496.8	防水层边缘向上卷边300mm
	零星工程	处	18		36	屋面墙体钻孔、更换下水管、接口处砂浆补漏等零星维修项目
24#、25#	屋顶面积	m <sup>2</sup>	550.9	2	1101.8	
	反边长度	M	313.6		627.2	防水层边缘向上卷边300mm
	零星工程	处	21		42	屋面墙体钻孔、更换下水管、接口处砂浆补漏等零星维修项目



签署	Signature	
项目负责人 Item.Prin	李文	李文
专业负责人 Chief	黄双权	黄双权
审定 Approved	李文	李文
审核 Examined	黄双权	黄双权
校对 Checked	蒙茂	蒙茂
设计 Designed	张桓兴	张桓兴

建设单位 Client

龙州县生态移民发展中心

工程名称 Project

龙州县易地搬迁安置点住房公共天面漏水维修设施项目(易安后扶)

子项名称 Sub Item

图纸名称 Title

水口安置点屋顶平面改造范围示意图四

工程号 Pjt.No.	GZ202603-001	图号 Dwg.No.	JZ304
专业 Dept.	建筑	阶段 Stage	施工图
比例 Scale		日期 Date	2026年03月
版次 Ver.		备注 Remark	



防水改造区域

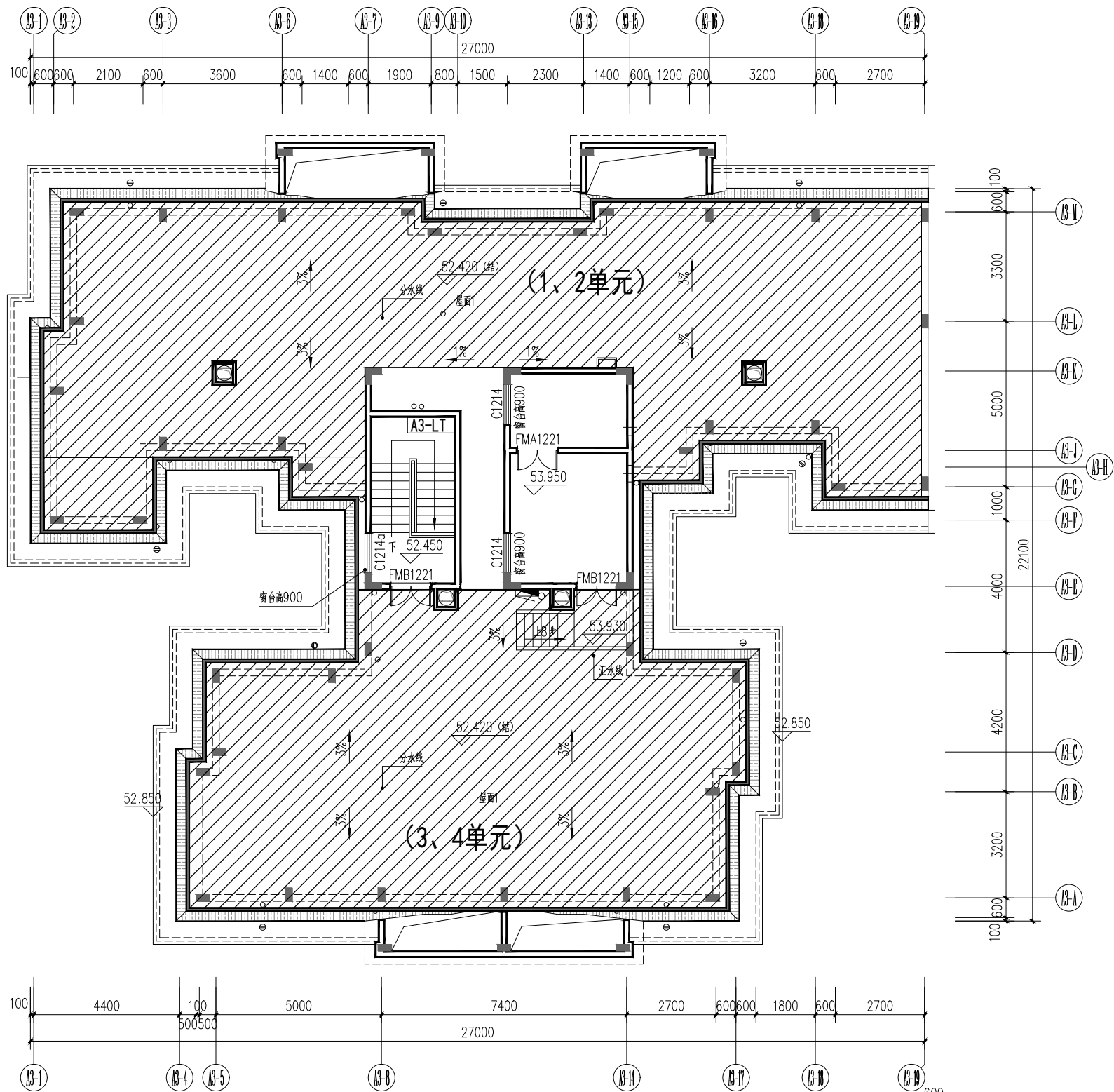

9#、10#、12#、13#标准单元屋顶平面改造范围示意图

其中12#3、4单元已维修，不在本次维修范围

工程量统计

位置	项目	单位	单栋(单元)工程量	栋数(单元数)	总量	备注	
9#、10#、13# (1, 2单元)	屋顶面积	m <sup>2</sup>	181.3	6	1087.8	防水层边缘向上卷边300mm	
	反边长度	M	106.4				586.4
	零星工程	处	5				30
9#、10#、12、13# (1, 2单元)	屋顶面积	m <sup>2</sup>	138.3	8	1106.4	防水层边缘向上卷边300mm	
	反边长度	M	73.3				586.4
	零星工程	处	4				32
11#1、2单元 (1, 2单元)	屋顶面积	m <sup>2</sup>	203.5	1	203.5	防水层边缘向上卷边300mm	
	反边长度	M	86.9				86.9
	零星工程	处	5				5

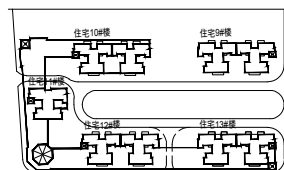

位置示意图

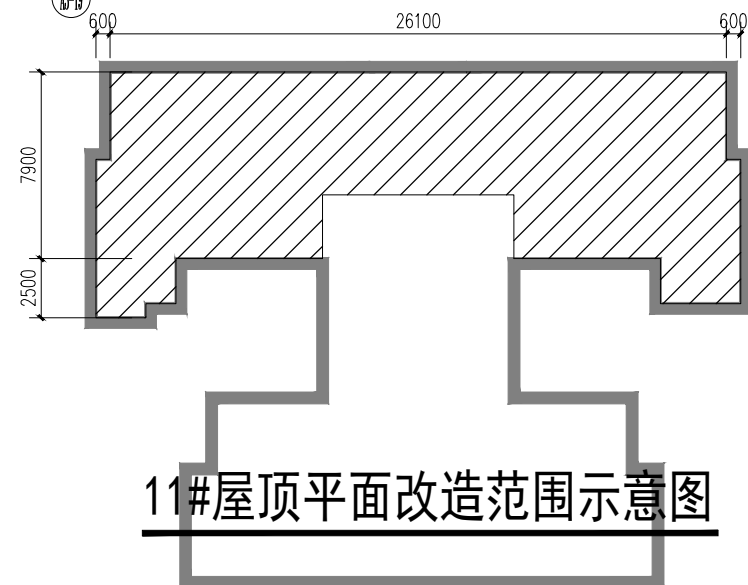
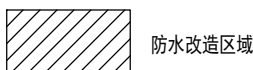

11#屋顶平面改造范围示意图

\* 本图纸的版权,属广西规亿工程技术集团有限公司所有。  
不得用于本工程以外范围。  
\* 本图纸需手续齐全方可用于施工。

单位出图章 Company Seal

广西壮族自治区工程勘察设计出图专用章  
广西规亿工程技术集团有限公司(2)  
资质证书编号 A145018090  
广西壮族自治区住房和城乡建设厅监制  
有效期至 2026年12月31日

风景园林专项乙级 A245018097  
市政行业乙级 A245018097  
城乡规划编制甲级 自资规甲字22450575

签署	Signature	
项目负责人 Item.Prin	李文	李文
专业负责人 Chief	黄双权	黄双权
审定 Approved	李文	李文
审核 Examined	黄双权	黄双权
校对 Checked	蒙茂	蒙茂
设计 Designed	张桓兴	张桓兴

建设单位 Client

龙州县生态移民发展中心

工程名称 Project

龙州县易地搬迁安置点住房公共天面漏水维修设施项目(易安后扶)

子项名称 Sub Item

图纸名称 Title

城南安置点屋顶平面改造范围示意图一

工程号 Pjt.No.	GZ202603-001	图号 Dwg.No.	JZ401
专业 Dept.	建筑	阶段 Stage	施工图
比例 Scale		日期 Date	2026年03月
版次 Ver.		备注 Remark	

# 工 程 预 算 书

工程名称:龙州县易地搬迁安置点住房公共天面漏水维修设施项目(易安后扶)

建设单位:龙州县生态移民发展中心

工程造价:3203917.80元

施工单位:

建筑面积: m<sup>2</sup>

编制单位:广西规亿工程技术集团有限公司

单方造价:0元

审核单位:

编制日期:

编制人:

编制人证号:

审核人:

审核人证号:





# 单位工程预算汇总表

工程名称:龙州县易地搬迁安置点住房公共天面漏水维修设施项目(易安后扶)

第1页 共2页

序号	汇总内容	金额(元)	备注
<b>城北安置点住房公共天面漏水维修设施项目</b>			
1	分部分项工程和单价措施项目费用合计	926336.30	
1.1	其中:材料暂估价		
2	总价措施项目费用合计	37997.04	
2.1	其中:安全文明施工费	33879.01	
3	其他项目费用合计	1928.67	
4	建筑安装工程费=1+2+3	966262.01	
<b>城南安置点住房公共天面漏水维修设施项目</b>			
1	分部分项工程和单价措施项目费用合计	353092.30	
1.1	其中:材料暂估价		
2	总价措施项目费用合计	14339.16	
2.1	其中:安全文明施工费	12785.12	
3	其他项目费用合计	734.86	
4	建筑安装工程费=1+2+3	368166.32	
<b>水口安置点住房公共天面漏水维修设施项目</b>			
1	分部分项工程和单价措施项目费用合计	1792250.32	
1.1	其中:材料暂估价		
2	总价措施项目费用合计	73507.63	
2.1	其中:安全文明施工费	65541.05	
3	其他项目费用合计	3731.52	
4	建筑安装工程费=1+2+3	1869489.47	
<b>工程项目汇总</b>			



## 分部分项工程和单价措施项目费用表

工程名称:龙州县易地搬迁安置点住房公共屋面漏水维修设施项目(易安后扶)

第1页 共3页

定额编号	定额名称	单位	工程量	单价(元)	合价(元)	单价分析(元)					
						人工费	材料费	机械费	管理费	利润	其中: 暂估价
城北安置点住房公共屋面漏水维修设施项目					926336.30						
	分部分项工程				926336.30						
8.	屋面及防水工程				926336.30						
010902001001	屋面卷材防水(投影面积) 1、20厚1:3水泥砂浆保护层 2、聚乙烯薄膜0.3mm 3、2.0厚自粘无胎高聚物改性沥青防水卷材 (边缘向上卷边300mm) 4、刷基层处理剂一遍 5、1.5厚聚氨酯防水涂料一道(边缘向上卷 边300mm) 6、20厚1:3水泥砂浆找平层	m <sup>2</sup>	6381.60	144.44	921758.30	36.09	83.46	0.23	9.49	3.24	
A-8-68	防水工程 高分子卷材 干铺聚乙烯膜	100m <sup>2</sup>	63.8160	281.41	17958.46	148.07	50.88		44.12	15.10	
A-8-46	防水工程 高聚物改性沥青自粘卷材 自粘法 一层 平面	100m <sup>2</sup>	73.1748	3776.60	276351.95	574.34	2660.70		171.15	58.58	
A-8-81换	防水工程 高分子防水涂料 聚氨酯防水涂膜 2mm厚 平面[实际厚度=1.5]	100m <sup>2</sup>	73.1748	3635.64	266037.23	345.48	2851.78		102.95	35.24	
A-10-17	楼地面砂浆找平层 混凝土或硬基层上 20mm	100m <sup>2</sup>	63.8160	5664.32	361474.25	2406.54	1974.44	23.46	590.49	201.69	
030413003001	屋面墙体钻孔、安装下水管、接口处砂浆补漏	处	84.00	54.50	4578.00		50.00				
B-	屋面墙体钻孔、安装下水管、接口处砂浆补漏	处	84.00	54.50	4578.00		50.00				
	单价措施项目										
城南安置点住房公共屋面漏水维修设施项目					353092.30						
	分部分项工程				353092.30						
8.	屋面及防水工程				353092.30						

## 分部分项工程和单价措施项目费用表

工程名称:龙州县易地搬迁安置点住房公共天面漏水维修设施项目(易安后扶)

第2页 共3页

定额编号	定额名称	单位	工程量	单价(元)	合价(元)	单价分析(元)					
						人工费	材料费	机械费	管理费	利润	其中: 暂估价
010902001001	屋面卷材防水(投影面积) 1、20厚1:3水泥砂浆保护层 2、聚乙烯薄膜0.3mm 3、2.0厚自粘无胎高聚物改性沥青防水卷材(边缘向上卷边300mm) 4、刷基层处理剂一遍 5、1.5厚聚氨酯防水涂料一道(边缘向上卷边300mm) 6、20厚1:3水泥砂浆找平层	m <sup>2</sup>	2397.70	145.74	349440.80	36.25	84.43	0.23	9.54	3.26	
A-8-68	防水工程 高分子卷材 干铺聚乙烯膜	100m <sup>2</sup>	23.9770	281.41	6747.37	148.07	50.88		44.12	15.10	
A-8-46	防水工程 高聚物改性沥青自粘卷材 自粘法 一层 平面	100m <sup>2</sup>	27.9121	3776.60	105412.84	574.34	2660.70		171.15	58.58	
A-8-81换	防水工程 高分子防水涂料 聚氨酯防水涂膜 2mm厚 平面[实际厚度=1.5]	100m <sup>2</sup>	27.9121	3635.64	101478.35	345.48	2851.78		102.95	35.24	
A-10-17	楼地面砂浆找平层 混凝土或硬基层上 20mm	100m <sup>2</sup>	23.9770	5664.32	135813.40	2406.54	1974.44	23.46	590.49	201.69	
030413003001	屋面墙体钻孔、安装下水管、接口处砂浆补漏	处	67.00	54.50	3651.50		50.00				
B-	屋面墙体钻孔、安装下水管、接口处砂浆补漏	处	67.00	54.50	3651.50		50.00				
	单价措施项目										
水口安置点住房公共天面漏水维修设施项目					1792250.32						
	分部分项工程				1792250.32						
8.	屋面及防水工程				1792250.32						
010902001001	屋面卷材防水(投影面积) 1、20厚1:3水泥砂浆保护层 2、聚乙烯薄膜0.3mm 3、2.0厚自粘无胎高聚物改性沥青防水卷材(边缘向上卷边300mm)	m <sup>2</sup>	12396.80	143.18	1774973.82	35.94	82.52	0.23	9.44	3.23	

## 分部分项工程和单价措施项目费用表

工程名称:龙州县易地搬迁安置点住房公共天面漏水维修设施项目(易安后扶)

第3页 共3页

定额编号	定额名称	单位	工程量	单价(元)	合价(元)	单价分析(元)					
						人工费	材料费	机械费	管理费	利润	其中: 暂估价
	4、刷基层处理剂一遍 5、1.5厚聚氨酯防水涂料一道(边缘向上卷边300mm) 6、20厚1:3水泥砂浆找平层 7、现状屋面板。表面清扫干净										
A-8-68	防水工程 高分子卷材 干铺聚乙烯膜	100m <sup>2</sup>	123.9680	281.41	34885.83	148.07	50.88		44.12	15.10	
A-8-46	防水工程 高聚物改性沥青自粘卷材 自粘法 一层 平面	100m <sup>2</sup>	140.0282	3776.60	528830.50	574.34	2660.70		171.15	58.58	
A-8-81换	防水工程 高分子防水涂料 聚氨酯防水涂膜 2mm厚 平面[实际厚度=1.5]	100m <sup>2</sup>	140.0282	3635.64	509092.13	345.48	2851.78		102.95	35.24	
A-10-17	楼地面砂浆找平层 混凝土或硬基层上 20mm	100m <sup>2</sup>	123.9680	5664.32	702194.42	2406.54	1974.44	23.46	590.49	201.69	
030413003001	屋面墙体钻孔、安装下水管、接口处砂浆补漏	处	317.00	54.50	17276.50		50.00				
B-	屋面墙体钻孔、安装下水管、接口处砂浆补漏	处	317.00	54.50	17276.50		50.00				
	单价措施项目										
	总 合 计				3071678.92						
	Σ人工费				762769.56						
	Σ材料费				1781430.09						
	Σ机械费				4870.50						
	Σ管理费				200461.23						
	Σ利 润				68534.54						

# 总价措施费用表

工程名称:龙州县易地搬迁安置点住房公共天面漏水维修设施项目(易安后扶)

第1页 共1页

序号	项目名称	计算基础	费率(%) 或标准	金额(元)	备注
<b>城北安置点住房公共天面漏水维修设施项目</b>				<b>37997.04</b>	
1	安全文明施工费	Σ(分部分项人机+单价措施人机)	13.41	33879.01	
2	检验试验配合费		0.25	631.60	
3	雨季施工增加费		1.25	3158.00	
4	工程定位复测费		0.13	328.43	
<b>城南安置点住房公共天面漏水维修设施项目</b>				<b>14339.16</b>	
1	安全文明施工费	Σ(分部分项人机+单价措施人机)	13.41	12785.12	
2	检验试验配合费		0.25	238.35	
3	雨季施工增加费		1.25	1191.75	
4	工程定位复测费		0.13	123.94	
<b>水口安置点住房公共天面漏水维修设施项目</b>				<b>73507.63</b>	
1	安全文明施工费	Σ(分部分项人机+单价措施人机)	13.41	65541.05	
2	检验试验配合费		0.25	1221.87	
3	雨季施工增加费		1.25	6109.34	
4	工程定位复测费		0.13	635.37	
	合 计			125843.83	

注:以项计算的总价措施,无“计算基础”和“费率”的数值,可只填“金额”数值,但应在备注栏说明施工方案出处或计算方法。

# 其他项目费用表

工程名称:龙州县易地搬迁安置点住房公共天面漏水维修设施项目(易安后扶)

第1页 共2页

序号	项目名称	计算公式	金额(元)
<b>城北安置点住房公共天面漏水维修设施项目</b>			<b>1928.67</b>
1	暂列金额	明细详见表-12-1	
2	材料暂估价	明细详见表-12-2	
3	专业工程暂估价	明细详见表-12-3	
4	计日工	明细详见表-12-4	
5	总承包服务费	明细详见表-12-5	
6	安全生产责任保险费暂估价	分部分项工程费及措施项目费	1928.67
<b>城南安置点住房公共天面漏水维修设施项目</b>			<b>734.86</b>
1	暂列金额	明细详见表-12-1	
2	材料暂估价	明细详见表-12-2	
3	专业工程暂估价	明细详见表-12-3	
4	计日工	明细详见表-12-4	
5	总承包服务费	明细详见表-12-5	
6	安全生产责任保险费暂估价	分部分项工程费及措施项目费	734.86
<b>水口安置点住房公共天面漏水维修设施项目</b>			<b>3731.52</b>
1	暂列金额	明细详见表-12-1	
2	材料暂估价	明细详见表-12-2	
3	专业工程暂估价	明细详见表-12-3	
4	计日工	明细详见表-12-4	
5	总承包服务费	明细详见表-12-5	
6	安全生产责任保险费暂估价	分部分项工程费及措施项目费	3731.52

注:材料(工程设备)暂估单价进入清单项目综合单价,此处不汇总。



